



Dushdörrgångjärn

Juna[®]



Perfekt inställning av nolläget tack vare patenterad teknik

Avancerad teknik möter förstklassig design

Utvecklat och designat av Bohle förenar det nya duschörrgångjärnet Juna® estetik och funktionalitet med kvalitet och tillverkning „Made in Germany“. Minimala spaltmått och dolda skruvar framhäver detta pendeldörrbeslags höga kvalitet.

Juna® förenklar monteringen på flera sätt: skruven för nollägesinställning är lättåtkomlig och kan ställas in bekvämt.

Klämskruvarna samt fästskruven för nolläget har enhetligt utformade skruvhuvuden som därmed snabbt kan dras åt med ett och samma verktyg.

Den centrerade skruvplattan gör att täckkåpan positioneras optimalt. En stabil insticksförbindelse garanterar att den sitter säkert och exakt.



*Juna® har framgångsrikt testats för 100 000 svängdörrcykler av ift Rosenheim. (DIN EN 14428:2005-02, avsnitt 5.5)

Testad till 100 000 cykler*

Minimala spaltmått

Maximal vikt per par 50 kg

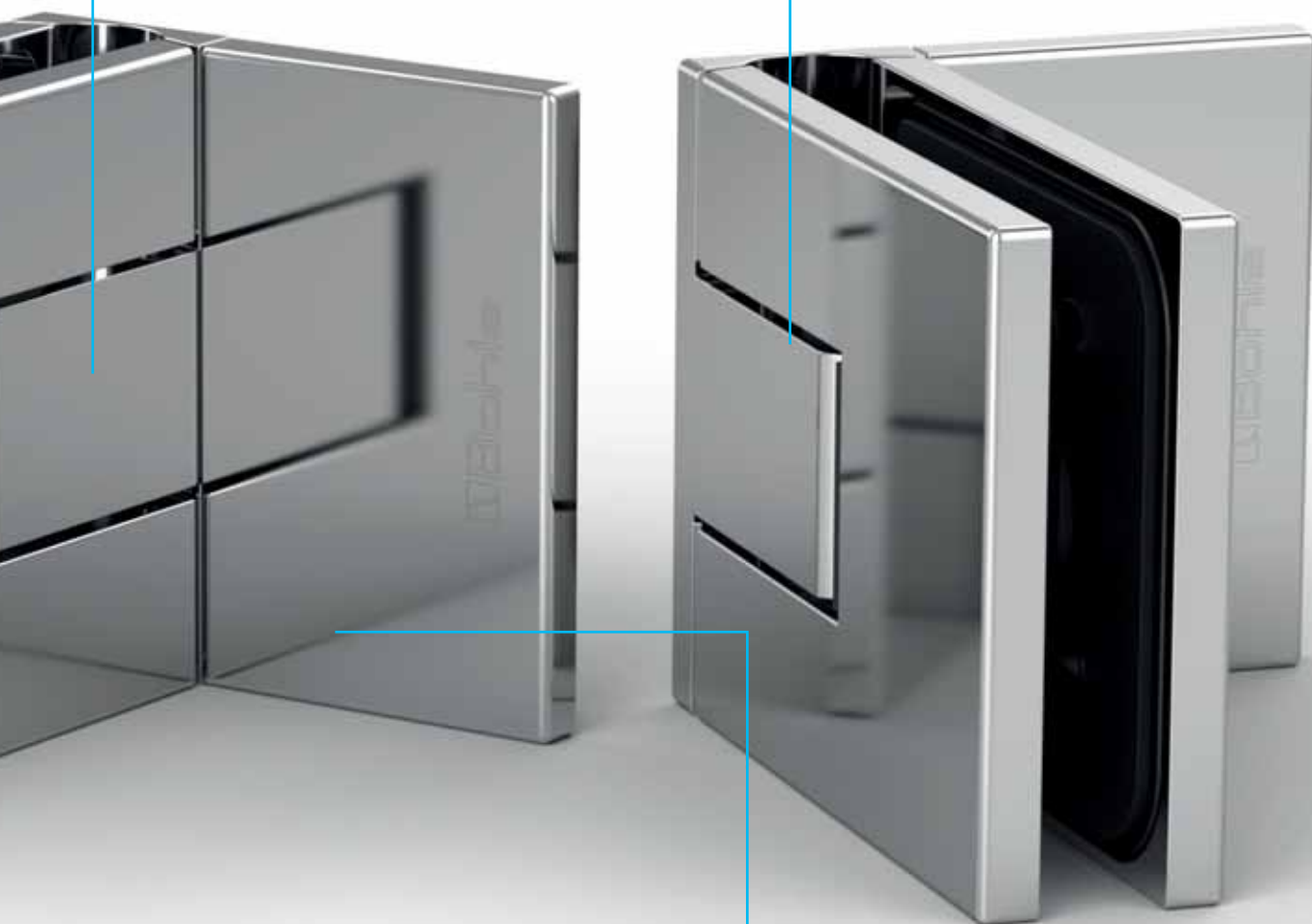

Högklassig design med minimala spaltmått

Badrummet förvandlas allt mer till en oas för avkoppling. Det innebär att efterfrågan på moderna badrumskoncept och högklassiga produkter och material stiger. Bohle har utvecklat en ny typ av duschbeslag som uppskattas av både montörer, byggare och arkitekter.

Detta duschörrängjärns högklassiga design syns vid första ögonkastet. Minimala spaltmått, inga synliga skruvar ens för nollägesinställningen, och en i princip genomgående tätning framhäver den stilrena estetiken. Den särskilt stora återställningsvinkeln på ca 20° som gör att glasdörren stängs av sig själv är en annan bekväm detalj.

Även materialet som Juna® är tillverkat av är av högsta kvalitet. Produkten håller länge tack vare de högklassiga komponenterna mässing och rostfritt stål inuti gångjärnet. De gör dessutom att gångjärnen klarar upp till 50 kg, vilket omfattande tester enligt DIN 14428 med 100 000 testcykler intygar. Men Juna® är mer än bara en vacker detalj.



5 ÅRS
GARANTI



Perfekt nolläge – Innovativ spännteknik

PATENTERAD
>NOLLÄGES-
JUSTERING<

Med hjälp av innovativ spännteknik förblir gångjärnsaxeln fri från störande spår. Till skillnad från konventionell skruvfästning gör denna nya teknik det istället möjligt att ställa in nollläget exakt på millimetern. Beroende på monteringsituationen krävs då inte alltid en tätningsprofil.

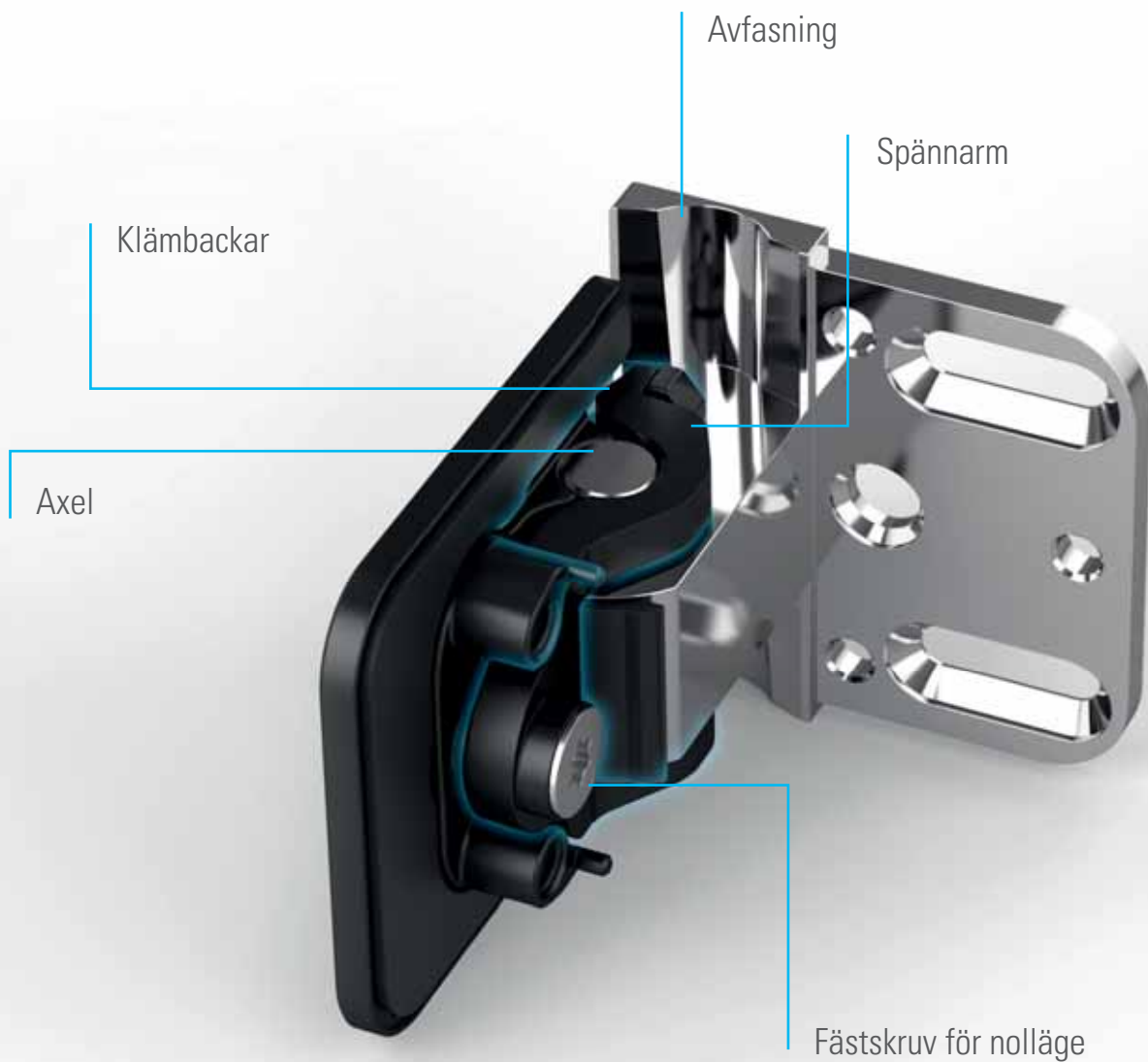

Effektiv montering med ett enda verktyg



Uppliv Juna på
YouTube

Klämskruvarna samt skruven för nollägesfixering har enhetligt utformade TX30-skruvhuvuden som snabbt kan dras åt med ett och samma verktyg. Man slipper alltså ödsla tid på att byta verktyg. De avlånga hålen för vägganslutning gör det dessutom bekvämare att rikta in gångjärnet.

Tvådelade klämplattor möjliggör djupare gänghål i beslaget vilket gör att de sitter säkrare. Samtidigt skyddar de gångjärnet mot deformation på utsidan.



Täcklocken sitter exakt

QUALITY BY BOHLE

MADE IN GERMANY

Juna®s högklassiga design imponerar med minimala spaltmått. En förutsättning för detta är bland annat att täckåporna sitter exakt som de ska. Av denna anledning har Bohle utvecklat ett innovativt 4-punkts-fäste med vilket täckåporna sitter i exakt rätt läge.

Fyra små centreringsstift och urtag i gångjärnet gör detta möjligt. Dessutom sørjer vattenresistenta gummiringar för extra bra fäste. Det gör att täckåporna sitter i exakt position under många år utan att glida iväg.

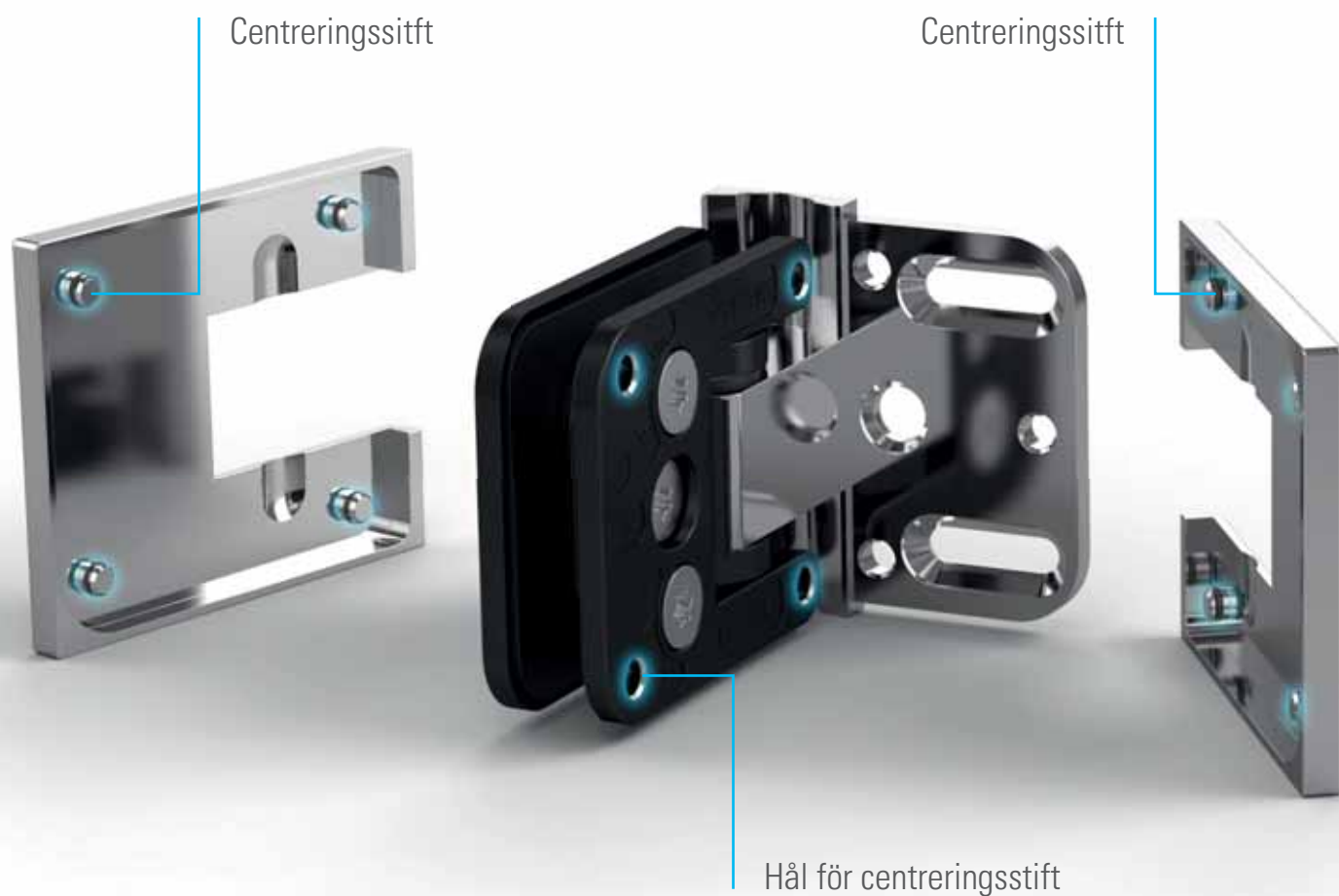

Vacker bastu med Juna[®]



Våra beprövade Juna[®]-beslag finns nu även tillgängliga för bastuapplikationer. Skapa en enhetlig inredning genom att använda samma beslagsdesign för både dusch- och bastudörr.

Tack vare de högkvalitativa materialen är Juna[®] motståndskraftig mot fukt, korrosion och temperaturväxlingar.

- För bastu i privat miljö (ej för ångbastu eller simbassäng)
- Maximal dörrstorlek: 800 x 2000 mm med 8 mm glastjocklek
- Endast för pendeldörrar
- Testad för 20 000 cykler

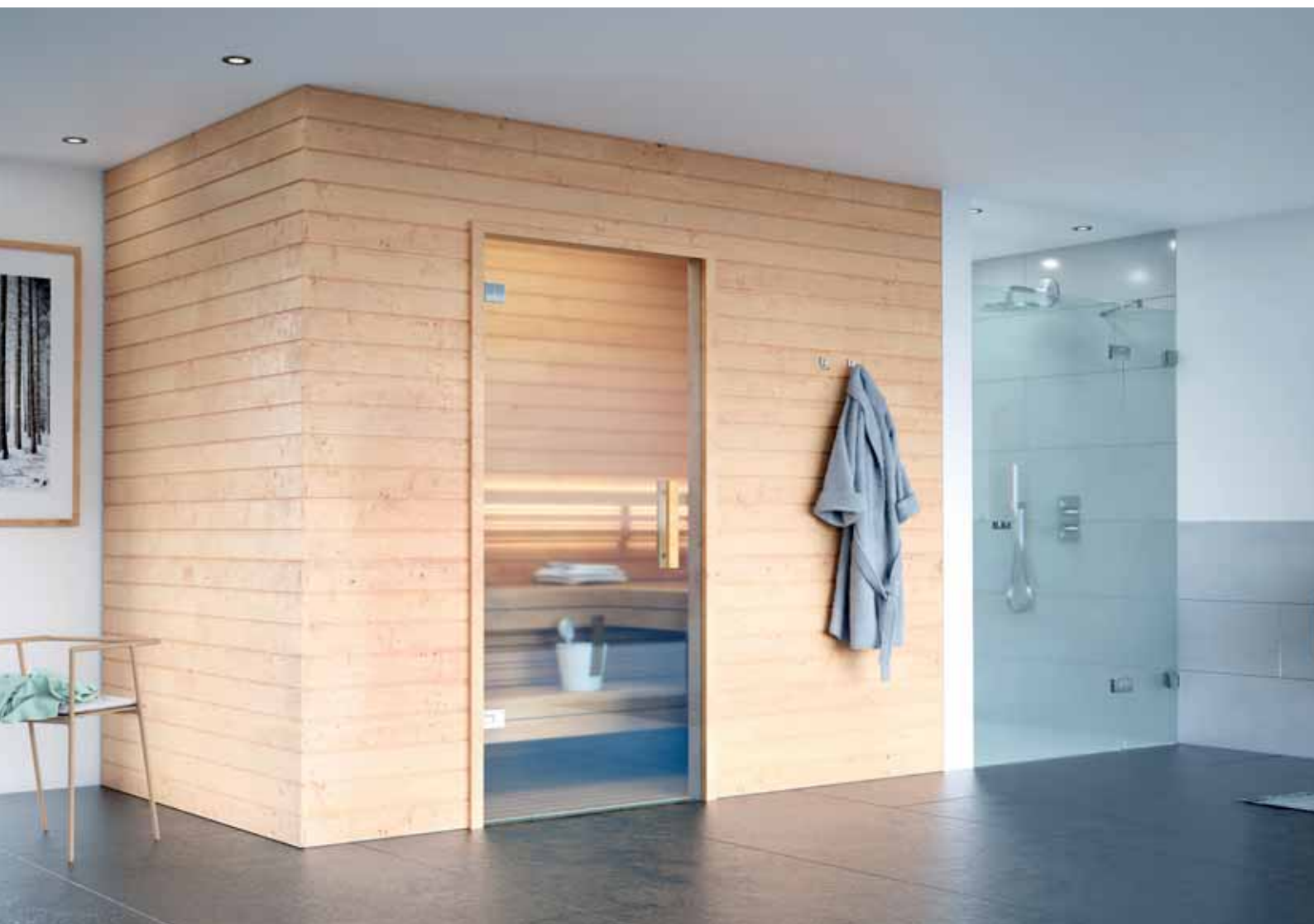



Glas-Vägg 90° enkelsidigt väggmontage

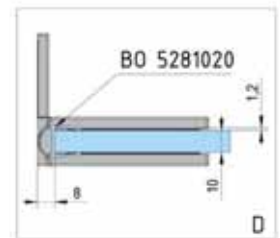
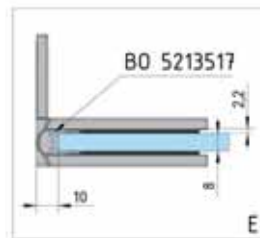
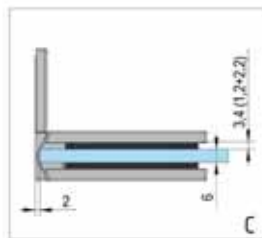
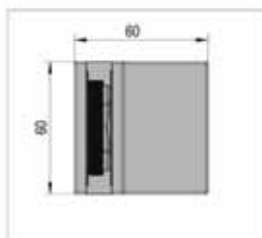
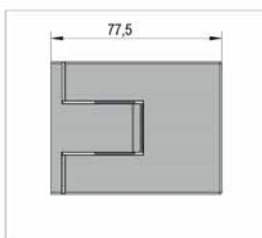

YTFINISH	ART. NR.	FE
Blankkromad	BO 5410310	1 par
RF-utseende	BO 5410311	1 par
Svart	BO 5410312	1 par
BASTU		
Blankkromad	BO 5410310S	1 par
RF-utseende	BO 5410311S	1 par
Svart	BO 5410312S	1 par

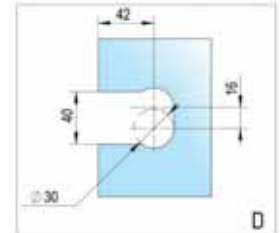
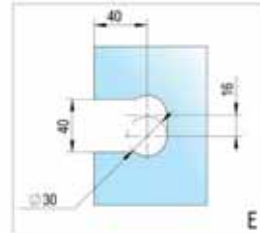
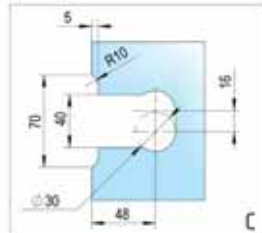

- Glastjocklek 6, 8, 10 mm
- Maximal dörrvikt per par 50 kg (Bastu per par 32 kg)
- Självstängande från 20°
- Steglöst inställbar nollpunkt

- Med avfasning
- för 6 mm glastjocklek: max. dörrdimension 1000 x 2250 mm
- för 8 mm glastjocklek: max. dörrdimension 1000 x 2250 mm
- för 10 mm glastjocklek: max. dörrdimension 855 x 2250 mm / 1000 x 2000 mm

Glas-Glas 90° glasmontage

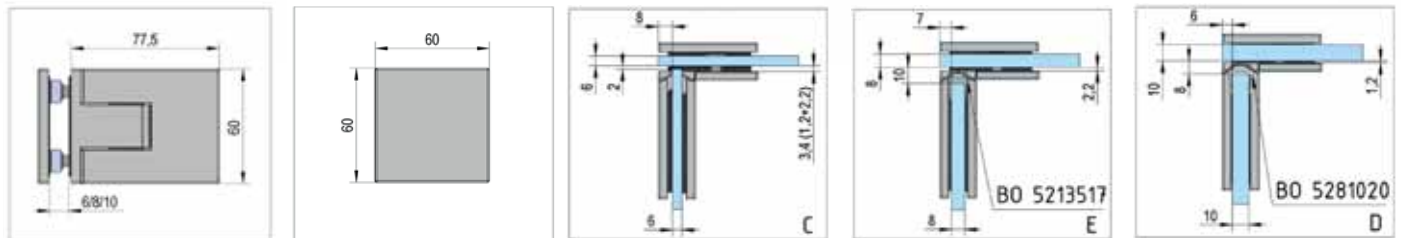

YTFINISH	ART. NR.	FE
Blankkromad	BO 5410340	1 par
RF-utseende	BO 5410341	1 par
Svart	BO 5410342	1 par

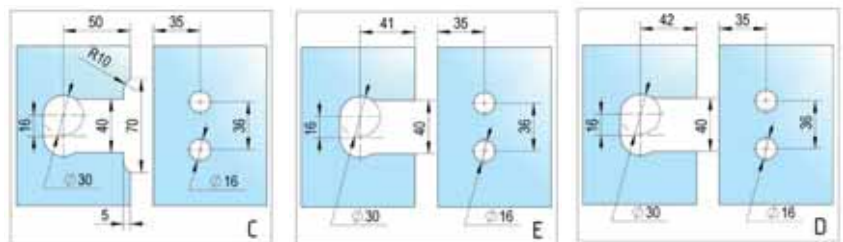

- Glastjocklek 6, 8, 10 mm
- Maximal dörrvikt per par 50 kg
- Självstängande från 20°
- Steglöst inställbar nollpunkt

- för 6 mm glastjocklek: max. dörrdimension 1000 x 2250 mm
- för 8 mm glastjocklek: max. dörrdimension 1000 x 2250 mm
- för 10 mm glastjocklek: max. dörrdimension 855 x 2250 mm / 1000 x 2000 mm

Vinkelförbindning glas-vägg 90°

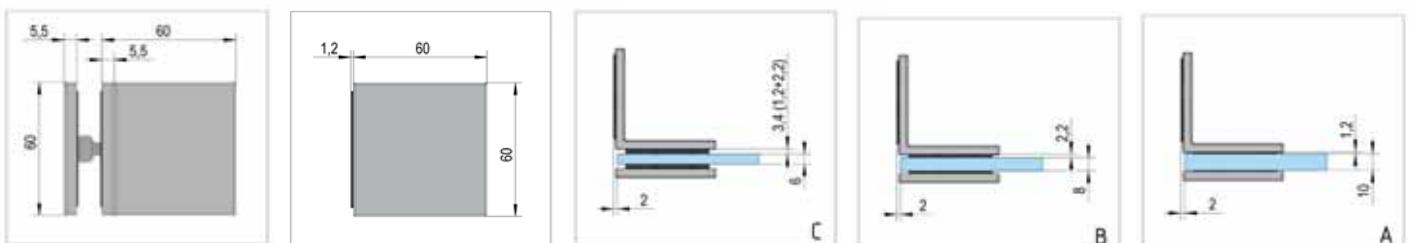

YTFINISH	ART. NR.	FE
Blankkromad	BO 5410330	1 par
RF-utseende	BO 5410331	1 par
Svart	BO 5410332	1 par

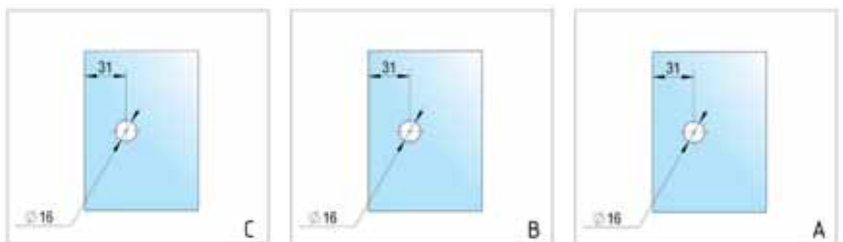

- Glastjocklek 6, 8, 10 mm



Glas-Glas 180° glasmontage

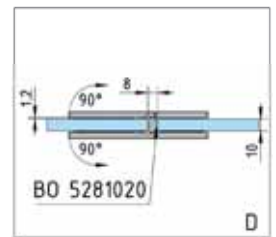
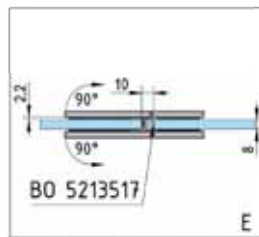
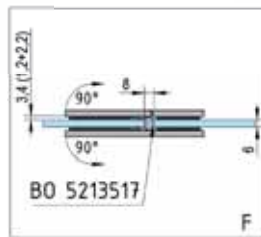
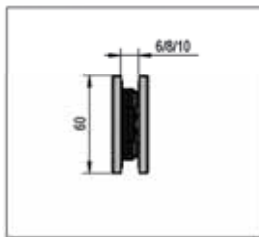
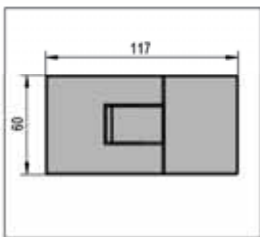

YTFINISH	ART. NR.	FE
Blankkromad	BO 5410300	1 par
RF-utseende	BO 5410301	1 par
Svart	BO 5410302	1 par
BASTU Blankkromad	BO 5410300S	1 par
RF-utseende	BO 5410301S	1 par
Svart	BO 5410302S	1 par

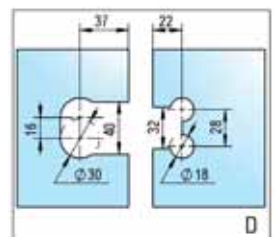
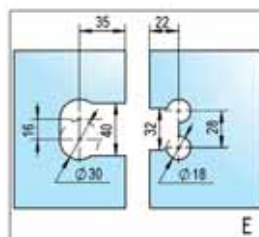
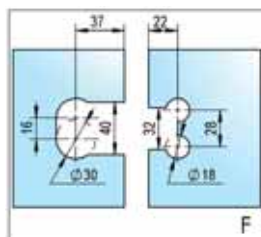

- Glastjocklek 6, 8, 10 mm
- Maximal dörrvikt per par 50 kg (Bastu per par 32 kg)
- Självstängande från 20°
- Steglöst inställbar nollpunkt

- för 6 mm glastjocklek: max. dörrdimension 1000 x 2250 mm
- för 8 mm glastjocklek: max. dörrdimension 1000 x 2250 mm
- för 10 mm glastjocklek: max. dörrdimension 855 x 2250 mm / 1000 x 2000 mm

Vinkelförbindning glas-glas 90°

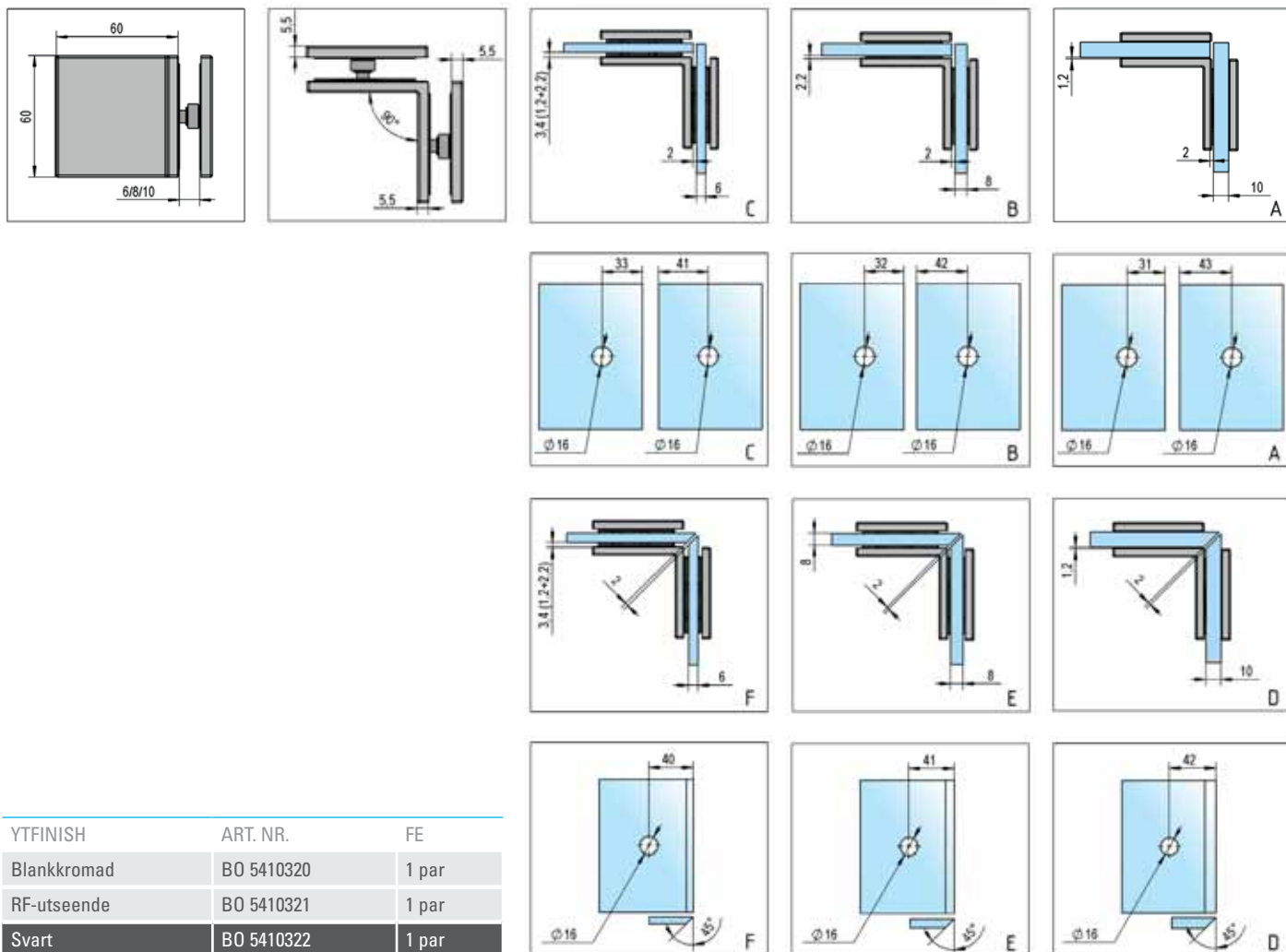

• Glastjocklek 6, 8, 10 mm



Glas-Glas 135° glasmontage

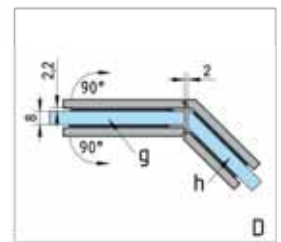
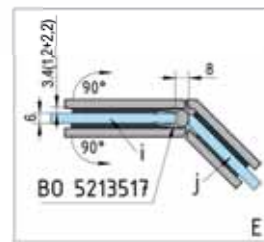
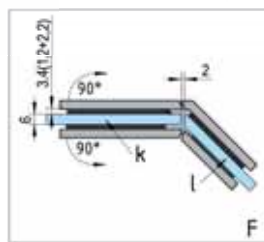
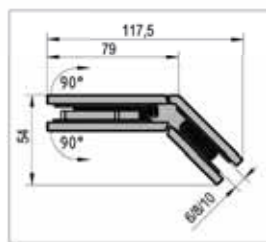
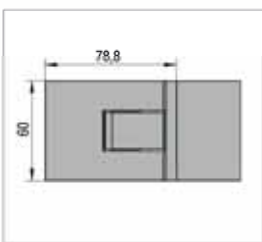

YTFINISH	ART. NR.	FE
Blankromad	BO 5410344	1 par
RF-utseende	BO 5410345	1 par
Svart	BO 5410346	1 par

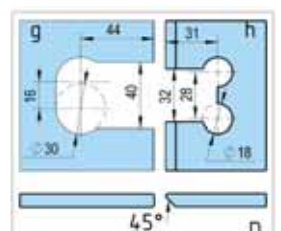
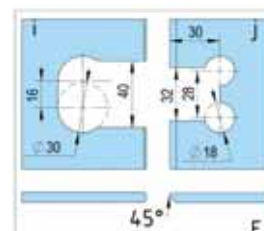
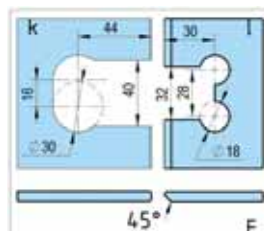

- Glastjocklek 6, 8, 10 mm
- Maximal dörrvikt per par 50 kg
- Självstängande från 20°
- Steglöst inställbar nollpunkt

- för 6 mm glastjocklek: max. dörrdimension 1000 x 2250 mm
- för 8 mm glastjocklek: max. dörrdimension 1000 x 2250 mm
- för 10 mm glastjocklek: max. dörrdimension 855 x 2250 mm / 1000 x 2000 mm

Vinkelförbindning glas-glas 135°

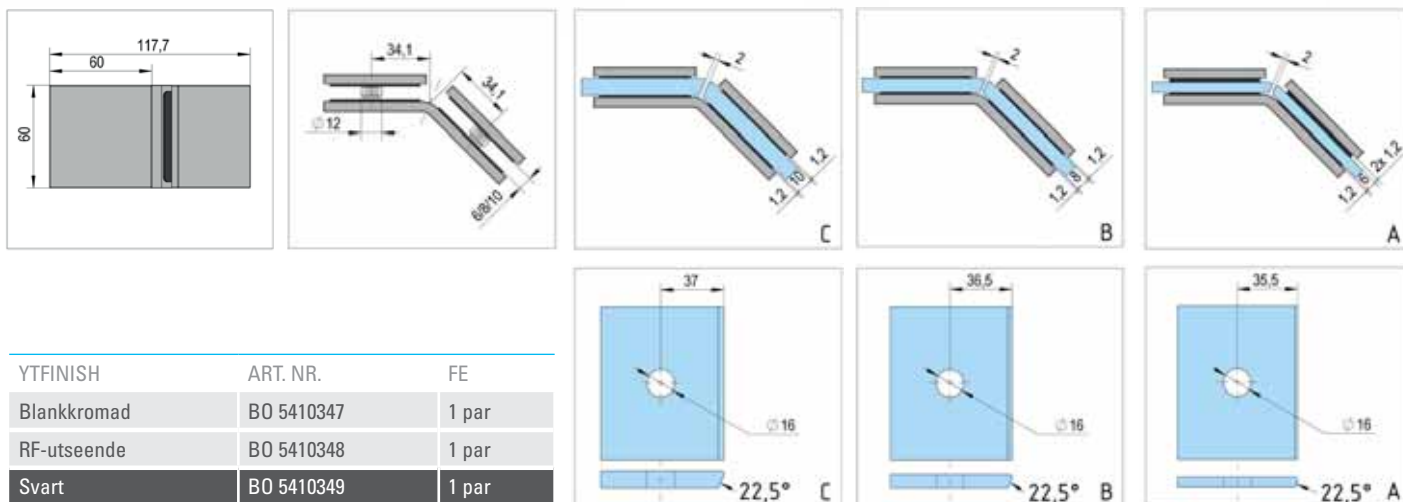

YTFINISH	ART. NR.	FE
Blankkromad	BO 5410347	1 par
RF-utseende	BO 5410348	1 par
Svart	BO 5410349	1 par

- Glastjocklek 6, 8, 10 mm

5 ÅRS
GARANTI

Juna® är den första serien med duschgångjärn som Bohle själva har utvecklat och tillverkat. Produkterna omfattas av strikta kvalitetskontroller. På duschgångjärnsserien Juna® ger vi därför en frivillig tillverkargaranti på fem år. Garantivillkoren finns på www.bohle.com.



 Bohle

Bohle Scandinavia AB
Pyramidbacken 3
SE-14175 Kungens Kurva

T +46 8 449 57 50

info@bohle.se
www.bohle.com